



SPRITZPISTOLEN ПИСТОЛЕТЫ И БРАНДСПОЙТЫ PISTOLETY I LANCE

Verstellbare rosenförmige Düse D. 1,5 mm.
Регулируемое коническое сопло diam. 1,5 мм
Rozpylacz stożkowy regulowany Ø 1.5 mm.

COD.	
001700	10



Verstellbare rosenförmige Düse Typ "mini" D. 1,5 mm.
Регулируемое коническое сопло типа mini diam. 1,5 мм
Rozpylacz stożkowy typu "mini" Ø 1.5 mm.

COD.	
001710	10



Rosenförmige Düse
Коническое сопло
Rozpylacz stożkowy

COD.	Ø mm	
002010	1.0	10
002012	1.2	10
002015	1.5	10
002018	1.8	10
002020	2.0	10



Rosenförmige Düse Ø 1.5 mm.
Коническое сопло diam. 1,5 мм
Rozpylacz stożkowy Ø 1.5 mm.

COD.	
001507	10



Messing-Kegeldüse D. 1,5 mm.
Латунное коническое сопло diam. 1,5 мм.
Rozpylacz stożkowy z mosiądzu Ø 1.5 mm.

COD.	
001506	10



Sprüher mit 2 rosenförmigen Düsen D. 1,5 mm.
Распылитель с двумя коническими распылителями diam. 1,5 мм.
Spryskiwacz z 2 dyszami stożkowymi Ø 1.5 mm.

COD.	
001800	5



Sprüher mit 3 rosenförmigen Düsen D. 1,5 mm.
Распылитель с тремя коническими распылителями diam. 1,5 мм.
Spryskiwacz z 3 dyszami stożkowymi Ø 1.5 mm.

COD.	
001900	5



COD.	F
001950	M12 x 19
0019502	G 1/4"

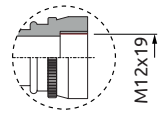
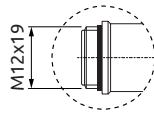

Pistoleverlängerung Насадка для брандспойта Przedłużacz do lancy

COD.	Typ Тип Typ	L mm
001502	Standard	300
001503	Standard	500
001504	Standard	750
001502S	Soldered	300
001503S	Soldered	500
001504S	Soldered	750

G. Anschl. M12x19 Отвод M12x19 Kolanko rurowe M12x19

COD.	
001505	10

COD.	L mm
001523	500/1000
001524	750/1500

Teleskopie-Verlängerungstück für Spritzpistole Телескопическая насадка для брандспойта Przedłużacz teleskopowy do lancy

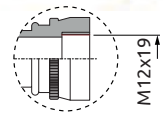
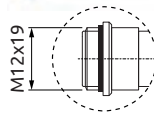

Glocke für Niederdruck-Spritzpistolen für eine gezielte Unkrautvertilgung

- Nylon@düsensträger mit Bajonettdüsenkappe
- Flachstrahldüse in Kematal ISO 11003, auf Anfrage mit weiteren Düsen desselben Typs

Колпак для брандспойтов низкого давления для локализованного опрыскивания

- Нейлоновый держатель с быстроразъемным колпачком
- Щелевой распылитель из Kematal ISO 11003, по запросу могут поставяться другие распылители того же типа

Dzwon do lancy niskociśnieniowej do miejscowego odchwasczania

- Oprawa dyszy z Nylonu@ z głowicą z szybkozłączką
- Rozpylacz wachlarzowy z Kematal ISO 11003, na życzenie z innymi rozpylaczami tego samego typu

Pistolengriff

- Gehäuse aus glasfaserverstärktem Polypropylen
- Dichtungen aus EPDM
- Innermetallteile aus Inox-Stahl
- Betriebsdruck max. 25 bar
- Vorderanschluss 3/8" F (BSP)
- Gabelanschluss fuer Zusätzlicheanschluesse
- Oeffnungsperrkopf mit Selbstausloesung

Рукоятка пистолета

- Корпус из прочного стекловолокном
- полипропилена
- Прокладки из каучука ЭПДМ
- Внутренние части из нерж. стали
- Максимальное рабочее давление: 25 бар
- Нижнее навертываемое соединение 3/8 дюйма (BSP)
- Вилочное соединение для дополнительных фитингов
- Кнопка для блокировки при открытии с автоматической отцепкой

Uchwyt pistoletu

- Korpus z Polipropylenu wzmocnionego włóknem szklanym
- Uszczelki z EPDM
- Części metalowe wewnętrzne ze stali inox
- Max ciśnienie robocze 25 bar
- Złączka przednia 3/8" F (BSP)
- Złączka widetkowa do złączy uzupełniających
- Przycisk do zablokowania otwarcia z automatycznym wyzwalaczem

Adapter M12x19 - 3/8"
Переход. M12x19 - 3/8"
Adapter M12x19 - 3/8"

COD.	
5062600.250	10

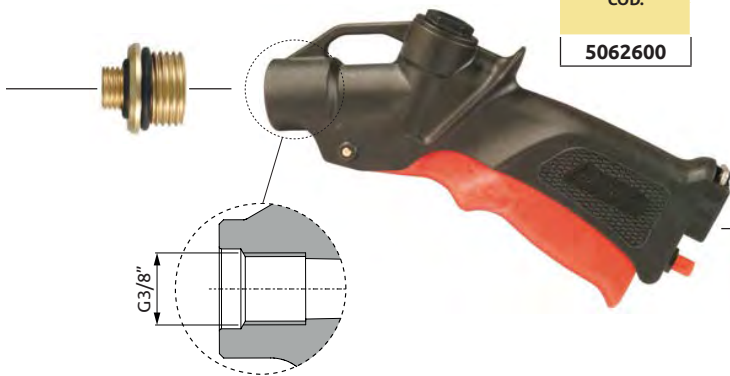



COD.
5062600

Niederdruck-Pistolengriff
 Betriebsdruck max. 25 Bar.

Рукоятка брандспойта низкого давления
 Макс. рабочее давление: 25 бар.

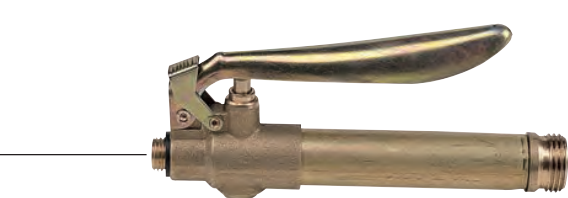
Uchwyt lancy niskociśnieniowej
 Maksymalne ciśnienie użycia 25 bar.



COD.	
001501	10

Ersatz-Messingfilter für Griff
Сменный латунный фильтр для ручки
Wymienny filtr mosiężny do uchwytu



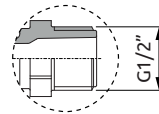

Drehanschluss aus Nylon® G 1/2" (BSP)
Нейлоновое поворотное соединение G 1/2" (BSP)
Złączka obrotowa z Nylonu® G 1/2 (BSP)

	COD.	
	5062600.150	10



Gebogener Drehschlauchanschluss aus Nylon®
Нейлоновый поворотный отвод со штуцером
Kolanko obrotowe z Nylonu® ze złączką do węża

	COD.	
	5062600.151	10

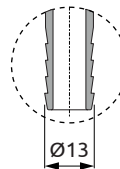

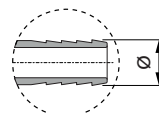

Drehschlauchanschluss aus Nylon®
Нейлоновое поворотное соединение со штуцером
Złączka obrotowa z Nylonu® ze złączką do węża

	COD.	Ø	
	5062600.152	10	10
	5062600.153	13	10



Drehanschluss aus Messing
Латунное поворотное соединение
Złączka obrotowa z miedzi

	COD.	
	5062400.101	10

